



Option: mit Isolationshülse rückseitig zur Isolation vollständig vergossen

Flanschstecker / -dose Litzenanschluss Serie 620

Schutzart: IP 67 (in verriegeltem Zustand)

Polzahl: 3, 4, 5, 8

Gehäuse: Kunststoff (PA), schwarz (nach UL 94 V-0)

Kontakte: Messing gedreht, vergoldet (Stift) / Bronze gedreht, vergoldet (Buchse)

Litzen: UL 1007/1569 AWG 24 (0,25 mm²), bis +105 °C, Länge 200 mm

Zulässige Betriebsspannung: 125 V (3- und 4-polig) / 60 V (5- und 8-polig) (bei Verschmutzungsgrad 1 und Überspannungskategorie II)

Max. Betriebsstrom: 3 A (3-polig) / 2,5 A (4-polig) / 2 A (5-polig) / 1 A (8-polig) (bei 30 °C Umgebungstemperatur)

Zulässige Betriebstemperatur: -25 °C bis +85 °C

Zubehör: Schutzkappen, Adapter zur Aufnahme Flanschstecker/-dose, Sicherungsclip

Lieferumfang: inkl. Verriegelungsmutter

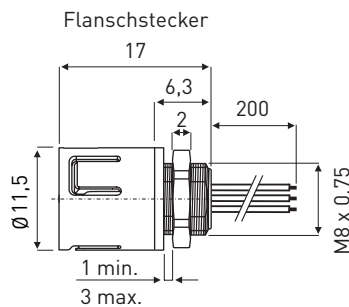

		Farbbelegung			
		3-polig	4-polig	5-polig	8-polig
1	ws	ws	ws	ws	ws
2	bn	bn	bn	bn	bn
3	gn	gn	gn	gn	gn
4	-	ge	ge	ge	ge
5	-	-	gr	gr	gr
6	-	-	-	rs	rs
7	-	-	-	bl	bl
8	-	-	-	rt	rt

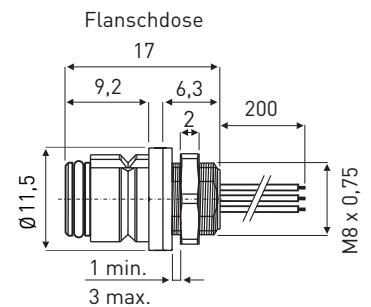

Montageausschnitt

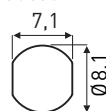

Polbilder (Steckseite Buchse)

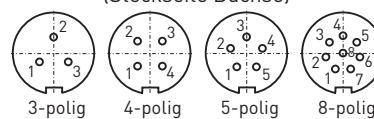



















(Maße in mm)

Polzahl	Flanschstecker	Flanschdose
3	010620-903003/00XXXX-0200	010620-903004/00XXXX-0200
4	010620-904003/00XXXX-0200	010620-904004/00XXXX-0200
5	010620-905003/00XXXX-0200	010620-905004/00XXXX-0200
8	010620-908003/00XXXX-0200	010620-908004/00XXXX-0200

Bitte Bestellnummer vervollständigen: XXXX = Konfektionierung 2. Seite (siehe nächste Seite)

Beispiel: 010620-903004-000001-0200 = 3-polige Flanschdose Serie 620 mit 200 mm Litzen, 2. Seite 3 mm verdreht und verzinkt

Konfektioniert durch EVG, andere Längen und 2. Seite konfektioniert auf Anfrage (siehe nächste Seite)

	Fabrikat Info unter: Online-Shop: evg.de	Serie	Raster mm	Konfektionierung	Kennziffer
	-	-	-	unbearbeitet	0000
	-	-	-	3 mm verdreht + verzinkt	0001
	Z+F	V30AE	-	isolierte Aderendhülsen	0010
	JST **	SH	1,0	Buchsengehäuse (SHR-xxV-S-B)	1000
	Molex ***	PicoBlade™	1,25	Buchsengehäuse (51021-xx00)	1250
	Hirose ***	DF13	1,25	Buchsengehäuse (DF13-xxS-1,25C)	1255
	JST ***	ZH	1,5	Buchsengehäuse (ZHR-xx)	1500
	JST	PH	2,0	Buchsengehäuse (PHR-xx)	2000
	TE	CT	2,0	Buchsengehäuse (x-0179228-x)	2010
	Low Cost	Mini-Con	2,0	Buchsengehäuse (200HS-xxxHB)	2020
	Hirose	DF11	2,0	Buchsengehäuse (DF11-xxDS-2C)	2030
	JST	XH	2,5	Buchsengehäuse (XHP-xx)	2500
	JST	EH	2,5	Buchsengehäuse (EHR-xx)	2510
	Molex	Spox™	2,5	Buchsengehäuse (50-37-5xx3)	2520
	Low Cost	Mini-Con	2,54	Buchsengehäuse (254MC-xxxHB)	2540
	FCI	DUBOX™	2,54	Buchsengehäuse (65240-xxxLF)	2541
	Molex	KK®	2,54	Buchsengehäuse (22-01-3027)	2542
	Molex	MicroFit™	3,0	Buchsengehäuse (43645-xx00)	3000
-	-	-	-	Bearbeitung gemäß Kundenvorgabe	XXXX

** Litzenquerschnitt reduziert auf UL 1571 AWG28

*** Litzenquerschnitt reduziert auf UL 1061 AWG26