



mit UL-Litzen 200 mm



Flanschstecker

Litzenanschluss

Serie 712

(Steckverbinder der Fa. Franz Binder von uns konfektioniert)

Schutzart: IP 67 (in verriegeltem Zustand)

Polzahlen: 2, 3, 4, 5, 7, 8

Gehäuse: Messing, vernickelt

Kontakte: Messing gedreht, vergoldet (Stift) / Bronze gedreht, vergoldet (Buchse)

Litzen: UL 1007/1569 AWG 24 (0,25 mm²), bis +105 °C, Länge 200 mm (andere Längen auf Anfrage), Konfektionierung 2.Seite nach Wunsch möglich

Zulässige Betriebsspannung: 125 V (bei Verschmutzungsgrad 1 und Überspannungskategorie II)

Max. Betriebsstrom (Steckverbinder):

4 A (2- und 3-polig) / 3 A (4- und 5-polig) / 1 A (7- und 8-polig)

Zulässige Betriebstemperatur: -40 °C bis +85 °C

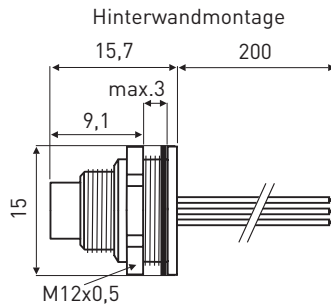
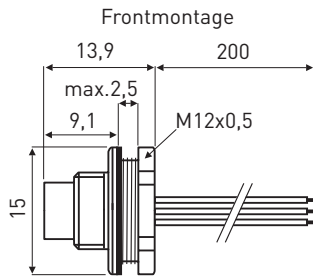

Montageausschnitt

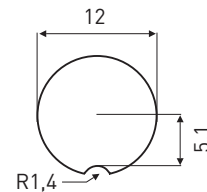

Farbbelegung

M12

- 1 - weiss
- 2 - braun
- 3 - grün
- 4 - gelb
- 5 - grau
- 6 - rosa
- 7 - blau
- 8 - rot

Polzahlen - Polbilder (Steckseite Stift)



2-polig

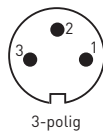

3-polig

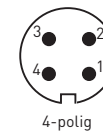

4-polig

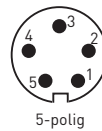

5-polig

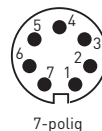

7-polig



8-polig

(Maße in mm)

Polzahl	Flanschstecker	
	Frontmontage	Hinterwandmontage
2	010712-902003/00XXXX-0200	010712-902031/00XXXX-0200
3	010712-903003/00XXXX-0200	010712-903031/00XXXX-0200
4	010712-904003/00XXXX-0200	010712-904031/00XXXX-0200
5	010712-905003/00XXXX-0200	010712-905031/00XXXX-0200
7	010712-907003/00XXXX-0200	010712-907031/00XXXX-0200
8	010712-908003/00XXXX-0200	010712-908031/00XXXX-0200

Bitte Bestellnummer vervollständigen: XXXX = Konfektionierung 2. Seite (siehe nächste Seite)

Beispiel: 010712-903031-000001-0200 = 3-poliger Flanschstecker Serie 712 mit 200 mm Litzen, 2. Seite 3 mm verdreht und verzinkt

Zubehör

08-0351-000-001

Schutzkappe mit Seil (35 mm)

08-1124-000-001

Viereckflansch mit Dichtung

01-0013-001

Sechskantmutter (2 mm Dicke)

01-5023-001

Sechskantmutter (4 mm Dicke)

04-0208-002

Lötösenring



	Fabrikat (Info unter: www.evg.de/produkte/stecker-steckverbinder/wire-to-board)	Serie	Raster mm	Konfektionierung	Kennziffer
	-	-	-	unbearbeitet	0000
	-	-	-	3 mm verdreht + verzinkt	0001
	Z+F	V30AE	-	isolierte Aderendhülsen	0010
	JST **	SH	1,0	Buchsengehäuse (SHR-xxV-S-B)	1000
	Molex ***	PicoBlade™	1,25	Buchsengehäuse (51021-xx00)	1250
	Hirose ***	DF13	1,25	Buchsengehäuse (DF13-xxS-1,25C)	1255
	JST ***	ZH	1,5	Buchsengehäuse (ZHR-xx)	1500
	JST	PH	2,0	Buchsengehäuse (PHR-xx)	2000
	TE	CT	2,0	Buchsengehäuse (x-0179228-x)	2010
	Low Cost	Mini-Con	2,0	Buchsengehäuse (200HS-xxxHB)	2020
	Hirose	DF11	2,0	Buchsengehäuse (DF11-xxDS-2C)	2030
	JST	XH	2,5	Buchsengehäuse (XHP-xx)	2500
	JST	EH	2,5	Buchsengehäuse (EHR-xx)	2510
	Molex	Spox™	2,5	Buchsengehäuse (50-37-5xx3)	2520
	Low Cost	Mini-Con	2,54	Buchsengehäuse (254MC-xxxHB)	2540
	FCI	DUBOX™	2,54	Buchsengehäuse (65240-xxxLF)	2541
	Molex	KK®	2,54	Buchsengehäuse (22-01-2xx5)	2542
	Molex	MicroFit™	3,0	Buchsengehäuse (43645-xx00)	3000
	-	-	-	Bearbeitung gemäß Kundenvorgabe	XXXX

** Litzenquerschnitt reduziert auf UL 1571 AWG 28

*** Litzenquerschnitt reduziert auf UL 1061 AWG 26