



mit UL-Litzen 200 mm



Option: mit Isolationshülse
rückseitig zur Isolation
vollständig vergossen

M16-Flanschstecker/-dose IP 67

Hinterwandmontage

Serie 723

(Steckverbinder der Fa. Franz Binder
von uns konfektioniert)

Schutzart: IP 67 (in ungestecktem Zustand) -
ST 0018 ist vor Verguß mit Delo einzukleben.

Polzahlen: 2-8, 12 (14, 16, 19, 24 auf Anfrage)

Gehäuse: Zinkdruckguss, vernickelt

Lötkontakte: Messing gedreht (Stift) / Bronze
gedreht (Buchse), versilbert (bis 8-polig; vergol-
det auf Anfrage) / vergoldet (12-polig)

Litzen: UL 1007/1569 AWG 24 (0,25 mm²), bis
+105 °C, Länge 200 mm (andere Längen auf
Anfrage), Konfektionierung 2.Seite nach

Wunsch möglich

Zulässige Betriebsspannung: 250 V (2- bis
6-polig) / 125 V (7-polig) / 60 V (5-polig Stereo,
7 DIN- bis 12-polig) (bei Verschmutzungsgrad 1
und Überspannungskategorie I)

Max. Betriebsstrom (Steckverbinder):

7 A (2- bis 3-polig) / 6 A (4- bis 5-polig) /

5 A (6- bis 8-polig) / 3 A (12-polig)

Zulässige Betriebstemperatur: -40 °C bis
+95 °C

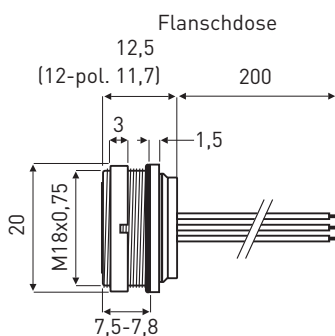
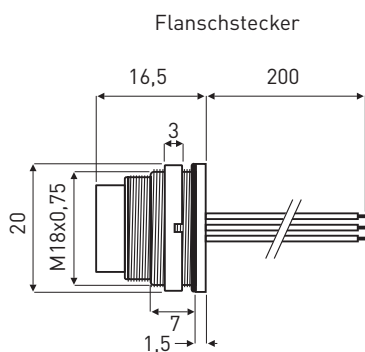

Montageausschnitt

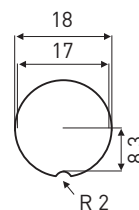

Farbbelegung

M16

- 1 - weiss
- 2 - braun
- 3 - grün
- 4 - gelb
- 5 - grau
- 6 - rosa
- 7 - blau
- 8 - rot
- 9 - schwarz
- 10 - violett
- 11 - grau/rosa
- 12 - rot/blau

Polzahlen - Polbilder (Steckseite Stift)



2-polig



3-polig (DIN)

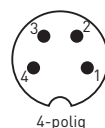

4-polig

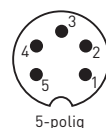

5-polig



5 (Stereo)

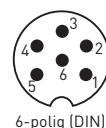

6-polig (DIN)

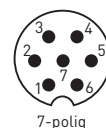

7-polig

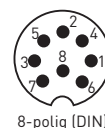

8-polig (DIN)



12-polig

(Maße in mm)



















Polzahl	Flanschstecker	Flanschdose
2	010723-002031/00XXXX-0200	010723-002041/00XXXX-0200
3 DIN *	010723-003031/00XXXX-0200	010723-003041/00XXXX-0200
4	010723-004031/00XXXX-0200	010723-004041/00XXXX-0200
5	010723-005031/00XXXX-0200	010723-005041/00XXXX-0200
5 Stereo *	010723-051031/00XXXX-0200	010723-051041/00XXXX-0200
6 DIN *	010723-006031/00XXXX-0200	010723-006041/00XXXX-0200
7	010723-007031/00XXXX-0200	010723-007041/00XXXX-0200
8 DIN *	010723-008031/00XXXX-0200	010723-008041/00XXXX-0200
12	010723-912031/00XXXX-0200	010723-912041/00XXXX-0200

Bitte Bestellnummer vervollständigen: XXXX = Konfektionierung 2. Seite (siehe nächste Seite)

Beispiel: 010723-005041-001250-0200 = 5-polige Flanschdose Serie 723 mit 200 mm Litzen, 2. Seite 3 mm verdreht und verzinkt

* 3 DIN (DIN 41524) / 5 Stereo (DIN 41524) / 6 DIN (DIN 45322) / 8 DIN (DIN 45326)



	Fabrikat (Info unter: www.evg.de/produkte/stecker-steckverbinder/wire-to-board)	Serie	Raster mm	Konfektionierung	Kennziffer
	-	-	-	unbearbeitet	0000
	-	-	-	3 mm verdreht + verzinkt	0001
	Z+F	V30AE	-	isolierte Aderendhülsen	0010
	JST **	SH	1,0	Buchsengehäuse (SHR-xxV-S-B)	1000
	Molex ***	PicoBlade™	1,25	Buchsengehäuse (51021-xx00)	1250
	Hirose ***	DF13	1,25	Buchsengehäuse (DF13-xxS-1,25C)	1255
	JST ***	ZH	1,5	Buchsengehäuse (ZHR-xx)	1500
	JST	PH	2,0	Buchsengehäuse (PHR-xx)	2000
	TE	CT	2,0	Buchsengehäuse (x-0179228-x)	2010
	Low Cost	Mini-Con	2,0	Buchsengehäuse (200HS-xxxHB)	2020
	Hirose	DF11	2,0	Buchsengehäuse (DF11-xxDS-2C)	2030
	JST	XH	2,5	Buchsengehäuse (XHP-xx)	2500
	JST	EH	2,5	Buchsengehäuse (EHR-xx)	2510
	Molex	Spox™	2,5	Buchsengehäuse (50-37-5xx3)	2520
	Low Cost	Mini-Con	2,54	Buchsengehäuse (254MC-xxxHB)	2540
	FCI	DUBOX™	2,54	Buchsengehäuse (65240-xxxLF)	2541
	Molex	KK®	2,54	Buchsengehäuse (22-01-2xx5)	2542
	Molex	MicroFit™	3,0	Buchsengehäuse (43645-xx00)	3000
-	-	-	-	Bearbeitung gemäß Kundenvorgabe	XXXX

** Litzenquerschnitt reduziert auf UL 1571 AWG 28

*** Litzenquerschnitt reduziert auf UL 1061 AWG 26