

Maschinengriffe
Serie MG-x-T2



Elegantes
Design

Taster „ON“
mit Melde-LED
grün

Schaltleistung
2x 0,8 A

Maschinengriffe

Serie MG-x-T2

Maschinengriffe der Serie **MG-x-T2** sind aus naturfarben eloxierten Aluminium und Griffschenkeln aus pulverlackiertem Aluminium gefertigt. Das Profil wurde speziell für den Einbau von Elektronikbaugruppen zur Integration von zusätzlichen Funktionen konstruiert.







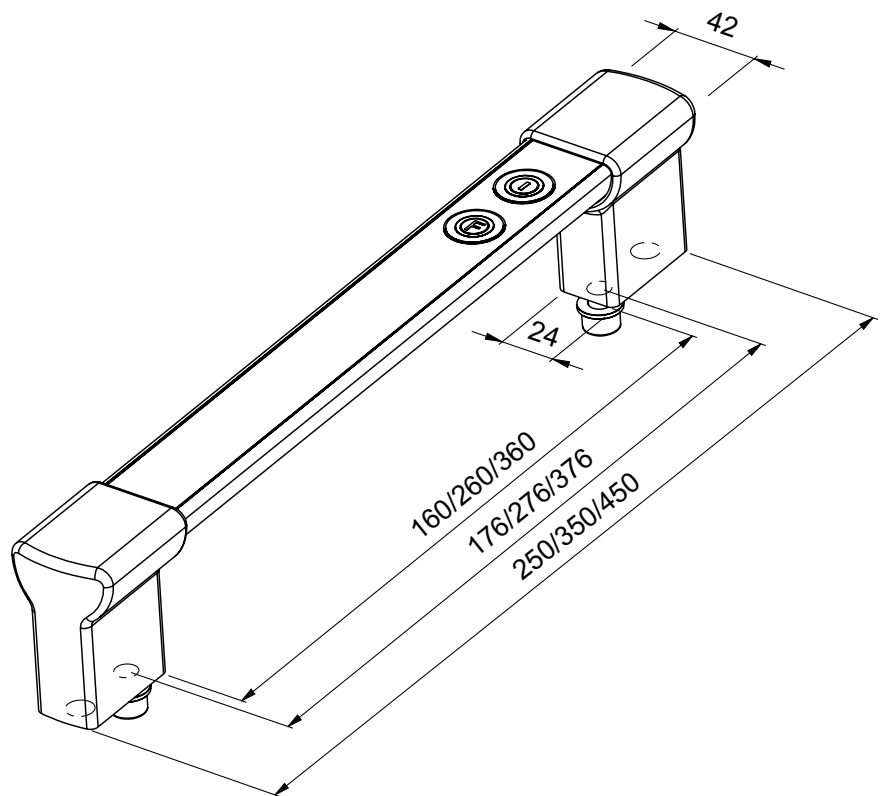

Die Serie MG-x-T2 sind mit zwei integrierten elektronischen Tastern mit kurzschlussfesten Ausgangstreibern sowie einer grünen Rückmelde-LED ausgestattet. Schütze können mit den integrierten Halbleiter-Leistungstreibern ohne Koppelrelais betrieben werden. Die Taster werden über Software entprellt und haben eine Mindesteinschaltdauer von 200 ms. Der Anschluss an die Versorgungsspannung (24 V DC) erfolgt über 5 m Kabel mit offenem Ende oder mit Steckverbinder M8.

Die Maschinengriffe sind in verschiedenen Längen und Schaltfunktionen (Schalter oder Taster) erhältlich.

TECHNISCHE DATEN

- Betriebsspannung 21–27 V DC
- Betriebstemperatur max. 50° C
- Befestigung über 2 x Zylinderschrauben, Innensechskant M8 x 55 / DIN ISO 4762
- Integrierter Überspannungsschutz
- Integrierter Verpolungsschutz
- Anschluss über 5 m PVC-Kabel 5-polig, oder Steckverbinder M8
- Zwei Ausgänge 0,8 A / kurzschlussfest
- Ansteuerbare grüne Melde-LED Button „ON“
- Schutzart IP 65 (in montiertem Zustand)
- Optional als Schalterfunktion lieferbar



Typ	Art. Nr.	Betriebsspannung (V DC)	Symbole S = Schalterfunktion T = Tasterfunktion	Abmessungen L x B x H (mm)	GTIN / EAN
Ausführung mit M8 Stecker 					
MG-1-T2F M8	11600	24		250 x 41,5 x 65	4262388142307
MG-2-T2F M8	11604	24		350 x 41,5 x 65	4262388142345
MG-3-T2F M8	11608	24		450 x 41,5 x 65	4262388142383
Ausführung mit 5 m PVC / PVC-Kabel 					
MG-1-T2F LC	11601	24		250 x 41,5 x 65	4262388142314
MG-2-T2F LC	11605	24		350 x 41,5 x 65	4262388142352
MG-3-T2F LC	11609	24		450 x 41,5 x 65	4262388142390